

仕様	
使用光源	高輝度白色COB LED × 1個
明るさ	約120ルーメン(最大時)
照度(1m時)	40ルクス(最大時)
使用電池	内蔵リチウムイオン充電電池(3.7V 1,000mAh) 充電時間:約2.5時間 電池寿命:充電約500回 ※Micro USBケーブル付属
点灯時間	実用点灯 (Ecoモード) 約 6時間 実用点灯 (Highモード) 約 3時間
照射角	120°
本体サイズ	幅 50 × 高さ 117 × 奥行 25mm
本体質量	約 115g

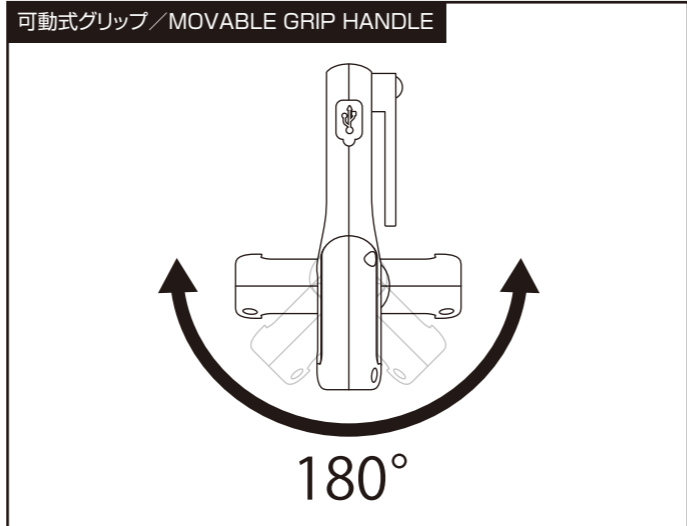
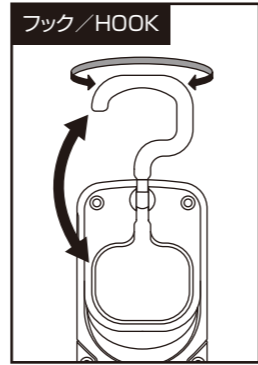
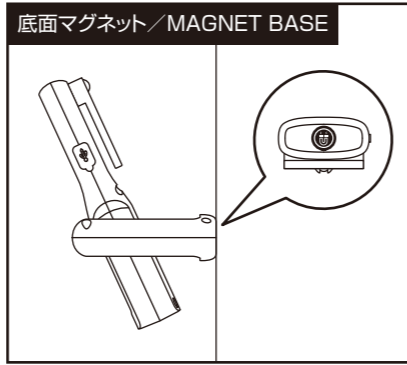
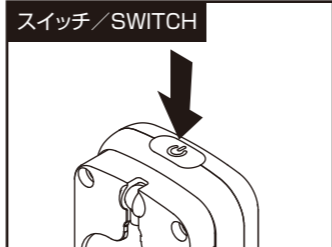
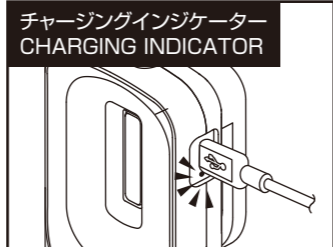
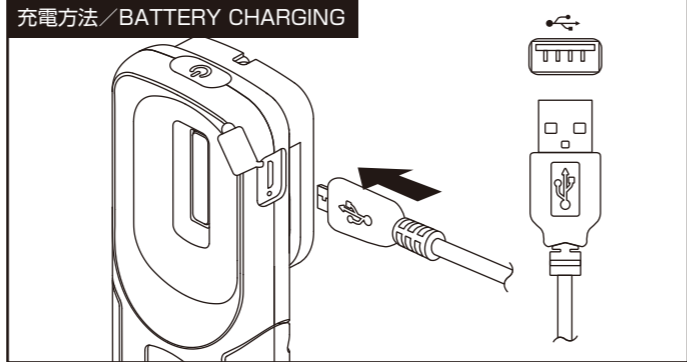

SPECIFICATION		ANSI FL1 STANDARD			
Eco	60 LUMENS	6h	9m	20cd	2m
High	120 LUMENS	3h	12m	40cd	
3.7V 1000mAh Li-ion Rechargeable Battery		W50 × H117 × D25mm	115g (with Battery)		

このたびは、弊社製品をお買い上げいただき、まことにありがとうございます。取扱説明書をよくお読みの上、正しく安全にお使いください。ご使用前に「安全上の注意/使用上の注意」を必ずお読みください。また、この取扱説明書は大切に保管してください。

説明書内のお客様アンケートへのご協力もお願いいたします。

安全上の注意/使用上の注意

- 注意**
- 乳幼児の手の届かないところに保管してください。
 - 短絡、火中への投下などしないでください。
 - 極端な低温、高温な場所、および湿気やほこりの多いところで保管しないでください。
 - 本製品は2mまでの落下耐久がありますが、精密機器ですので、ていねいにお取り扱いください。
 - 製品の分解は絶対におやめください。
 - お手入れの際は、乾いた柔らかい布をご使用ください。
 - 定期的に点検してください。
 - 本製品は工場出荷時に点灯確認ができる程度に充電されています。ご使用前に、「充電方法」に従って必ず充電をしてください。
 - 充電中は本体を点灯させないでください。故障や発火の原因となります。
 - 本製品に防滴防水機能はありません。雨中や水中での使用はできません。
- 警告**
- お客様自身での充電電池の交換はできません。(故障の原因となります。)
 - 光を直接目に当てないでください。

保証規定

1. 取扱説明書の注意に従った正常な使用状態で故障した場合は、お買い上げ後1年間無料で修理・交換いたします。
2. 購入証明書(販売店のレシート等)をもって保証の適用とさせていただきますので、大切に保管していただけますようお願いいたします。
3. 修理品をご送付いただく際の送料は、お客様負担とさせていただきます。
4. 保証期間内でも次の場合は有料修理になります。
 - イ. 誤用・乱用および取り扱い不注意による故障
 - ロ. 火災・地震・水害および盗難などの災害による故障
 - ハ. 不当な修理や改造および異常電圧に起因する故障
5. 使用中に生じたキズなどの外観上の変化
 - ホ. 消耗品および付属品の交換
6. 本保証は日本国内においてのみ有効です。
This warranty is valid only in Japan.

使用方法などのご相談は・・・

お客様相談窓口
ジェントス株式会社 カスタマーサポート 〒110-0008 東京都台東区池之端 2-9-7
TEL.0120-73-1668 【受付時間】10:00～18:00(土日祝日・弊社休日を除く)
※携帯・PHS 公衆電話からもご利用いただけます。

修理に関するご相談/修理品の送付先は・・・

修理依頼窓口
ジェントス株式会社 物流センター 修理係 〒363-0001 埼玉県桶川市加納 97
TEL.048-788-1311 【受付時間】10:00～18:00(土日祝日・弊社休日を除く)
FAX.048-770-6111 [24時間受付]

日本語

各部の名称

- (1) スイッチ (2) Micro USBカバー (3) Micro USBポート
- (4) チャージングインジケータ (5) 高輝度白色COB LED (6) 可動式グリップ
- (7) 背面フック (8) 背面クリップ (9) 底面マグネット (10) USBコネクタ
- (11) Micro USBコネクタ

使用方法

消灯状態からスイッチを押す度に右図のようにモードが切り替わります。

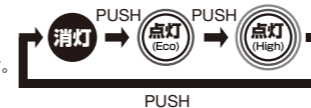

充電方法

- ご使用になる前に必ず充電をしてください。
- ① 本体側面のMicro USBカバーをはずします。
 - ② Micro USBケーブルのコネクタをMicro USBポートと、コネクタをUSB対応OA機器(パソコンなど)のUSBポートに接続します。
 - ③ チャージングインジケータが赤点灯し、自動的に充電が開始されます。
 - ④ チャージングインジケータが緑点灯になれば充電完了です。すみやかにMicro USBケーブルを抜いてください。
 - ⑤ 本体のMicro USBカバーを閉め、元の状態に戻します。

チャージングインジケータ

赤点灯:充電中
緑点灯:充電完了

底面マグネット

マグネットで色々な場所へ取付可能です。
*本製品を外す時はマグネット面をずらさないでください。張付け面にキズがつく恐れがあります。

クリップ/フック

クリップ/フックで色々な場所へ取付可能です。

アフターサービス

故障かな?と思ったら

現象	原因	対処の方法
点灯しない	電池残量が少なくなっている。	充電してください。
暗い	電池残量が少なくなっている。	充電してください。

修理を依頼されるときは

「故障かな?と思ったら」でご確認のあと、直らないときは、お客様の連絡先(お名前、住所、電話番号)・故障内容を明記のうえ、購入証明書(販売店のレシート等)を添えて、製品を弊社修理依頼窓口まで直接お送りください。修理品をご送付いただく際は、適切な梱包のうえ、紛失などを防ぐため宅配便などをご利用ください。

※下記のサイトからアフターサポート依頼書をダウンロードしていただくことができます。

ジェントスホームページ サポート情報ページ	http://www.gentos.jp/support/
--------------------------	---

お客様の個人情報のお取り扱いについて

ジェントス株式会社はお客様の個人情報を、弊社製品のご相談への対応や修理およびその確認などに利用させていただきます。これらの目的のためにご相談内容の記録を残すことがあります。ご提供いただいた個人情報は適切に管理し、正当な理由がある場合を除き、第三者に提供しません。

※LED素子には、個体差があるため、同じ型番の製品でも光色、明るさが異なることがあります。
※光源のLEDは交換できません。

リチウムイオン充電電池について

- **充電時の注意**
 - ・ 充電は周辺温度が約5～35度の範囲内で行なってください。
 - ・ 必ず付属のMicro USBケーブルを使い、正しく接続して充電してください。
 - ・ 充電時間及び点灯時間はあくまで目安であり、本体(充電電池)の使用環境により異なります。
- **使用時の注意**
 - ・ 万一、製品に異常を感じた際は直ちに使用を中止し、お買い上げの販売店まで点検を依頼してください。
 - ・ 高温状態での充電・使用・保管を行なうと充電電池の性能が著しく劣化します。
- **保管時の注意**
 - ・ 満充電状態、または電池残量の極端に少ない状態での保管は避けてください。電池の性能や寿命の低下の原因になります。
 - ※本製品のリチウムイオン充電電池の充放電サイクルは約500回です。充電しても点灯時間が著しく短くなってきた場合は、充電電池の寿命です。ご購入の販売店または、弊社修理係に充電電池の交換をご依頼下さい。(有料修理)
- **初めてお使いになる場合及び長期間使用しなかった場合**
 - ・ 充電電池は長期間使用しなかった場合、自己放電により容量が低下します。ご使用前に充電してください。

ご不要になった製品は廃棄せず、弊社物流センターにお送りください。(リチウムイオン充電電池は、一般家庭ゴミとして廃棄しないでください。)

ENGLISH

CONSTRUCTION

- (1) SWITCH (2) Micro USB PORT CAP (3) Micro USB PORT
- (4) CHARGING INDICATOR (5) HIGH POWER COB LED
- (6) MOVABLE GRIP HANDLE (7) HOOK (8) CLIP (9) MAGNET BASE (10) USB CONNECTOR (11) Micro USB CONNECTOR

SWITCH OPERATION

Eco > High > OFF

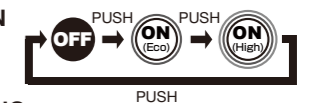

BATTERY CHARGING

- ① Open the Micro USB Port cap
- ② Connect the USB connector to a USB AC adaptor or PC's USB port, and plug the Micro USB connector into the Micro USB port.
- ③ The charging indicator light will change from Red to Green when charging is complete.
- ④ Close the Micro USB port cap

CHARGING INDICATOR

※Please charge before using.
Green Light : Full charged
Red Light : Charging

MOVABLE GRIP HANDLE

180° projection angle
※Usable as the stand

MAGNET

Stick to steel surface
※Do not slide the magnet base when removing.

HOOK

360° Rotatable hanging hook

CAUTION
Do not straight gaze the operating light resource to prevent serious damage to eyes.